



➤ Anleitung

Sicherungsset

Zeitraum Juni 2016 bis Juli 2019

Thule Omnistor 9200 - 230V

Thule Omnistor 8000 - 230V

**Thule Omnistor 9200 / 8000
mit Motor-Set 230V**

**SICHERN SIE
IHRE MARKISE
UMGEHEND**

1 INHALT

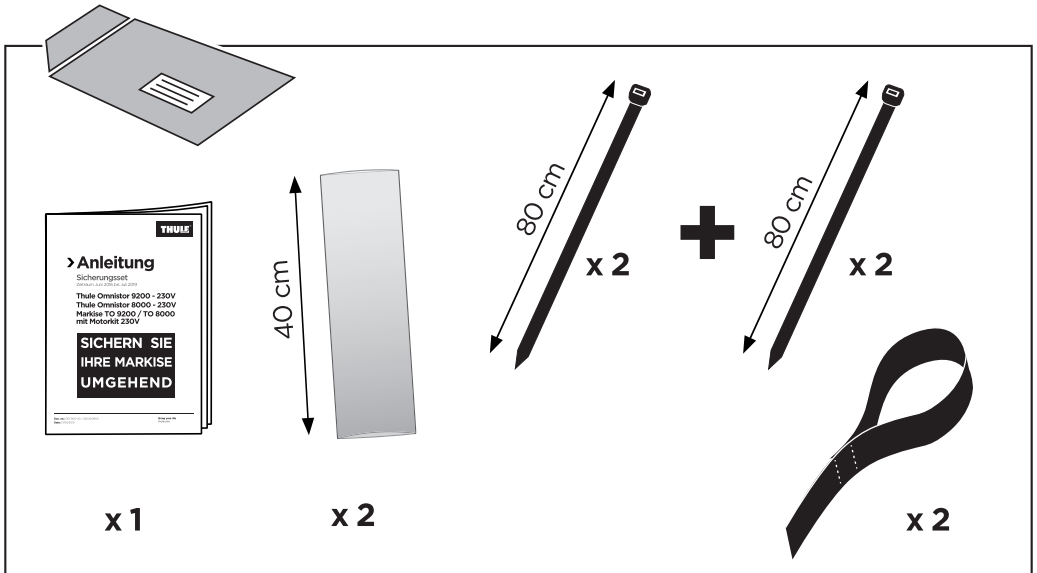
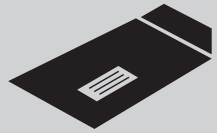

2 PRODUKTDDETAILS BEACHTEN

KONTROLLIEREN SIE DIE PRODUKTINFORMATION DER MARKISE UND NOTIEREN SIE DIESE FÜR SPÄTEREN GEBRAUCH !

Thule Omnistor 8000

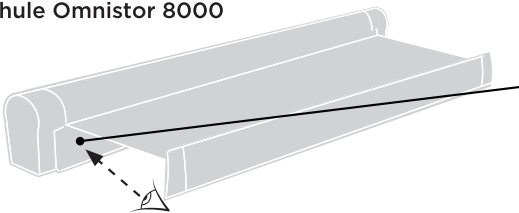

Thule Omnistor 9200

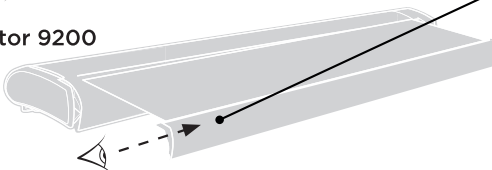

- 1** Produktnummer: 30xxxx
.....
- 2** Produktbeschreibung
.....
- 3** Datum: TT/MM/JJ
.....

3 SICHERN SIE IHRE MARKISE

Um Ihre Markise zu sichern, gibt es **2 Möglichkeiten** je nach Adapter:

- 1 Adapterset mit mehrteiligen Adapter
- 2 Adapter auf Länge (durchgehend)

OPTION 1

ADAPTERSET MIT MEHRTEILIGEN ADAPTER



Die Benutzung der Markise ist nicht länger erlaubt!

Achten Sie darauf, dass die Markise geschlossen ist!

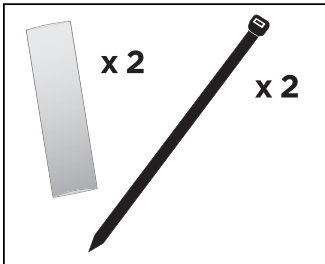

Thule Omnistor 9200



Thule Omnistor 8000



!!! DIE GLEICHE VORGEHENSWEISE !!!

A Schließen Sie die Markise



B Platzieren Sie die Kabelbinder

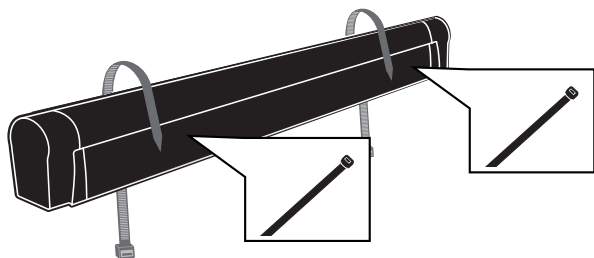

C Machen Sie eine Schlaufe

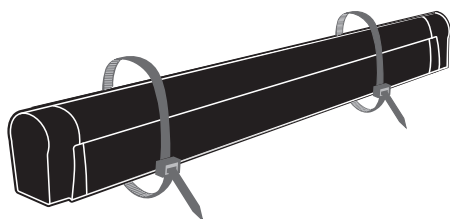

D Schützen Sie die Markise mit Schutzfolie unter den Kabelbindern

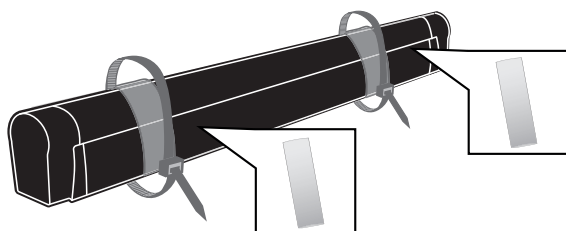

E Ziehen Sie die Kabelbinder fest

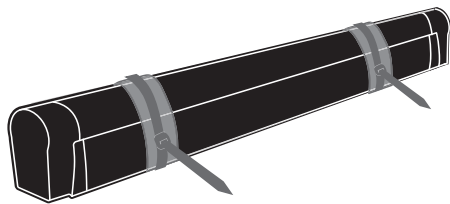

F Schneiden Sie das überstehende Ende des Kabelbinders ab

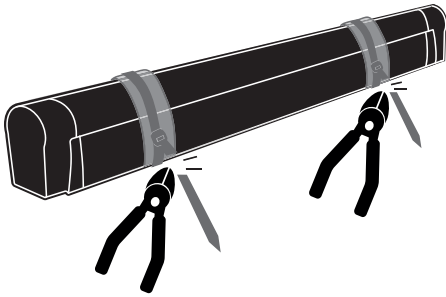

JETZT IST IHRE MARKISE GESICHERT!

OPTION 2

ADAPTER AUF LÄNGE (DURCHGEHEND)

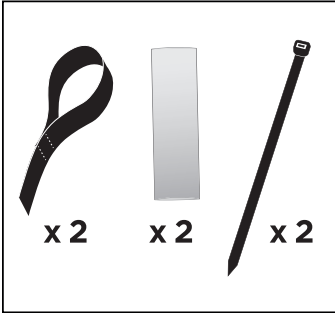

Wenn Adapter auf Länge verwendet werden,
wählen Sie diese Option!

Die Benutzung der Markise ist nicht länger erlaubt!

Achten Sie darauf, dass die Markise geschlossen ist!

➤ Thule Omnistor 8000



Markise für Wandmontage

A Öffnen Sie die Markise (± 30 cm)

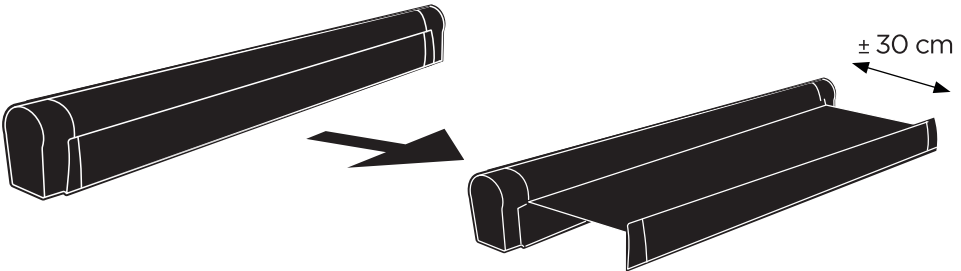

B Legen Sie die Gurte über die Gelenkarme

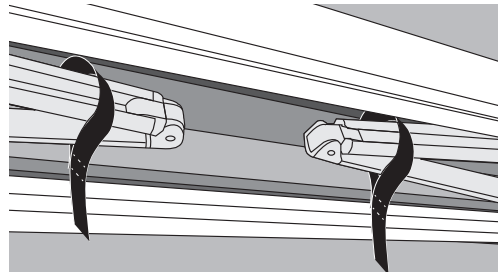
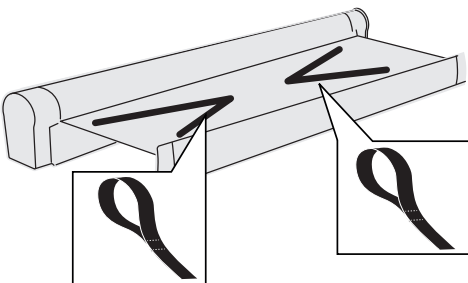

C Schließen Sie die Markise, STOP bei ± 5 cm

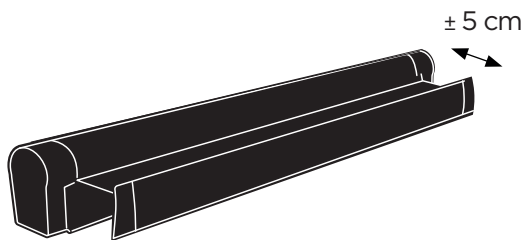

D Schieben Sie die Gurte (über die Gelenkarme) nach außen

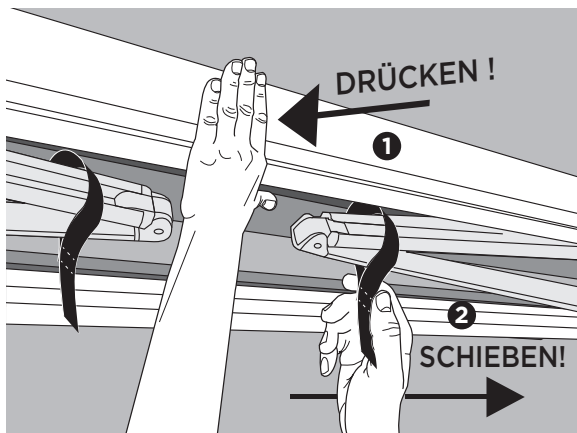

E Schließen Sie die Markise

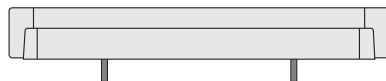
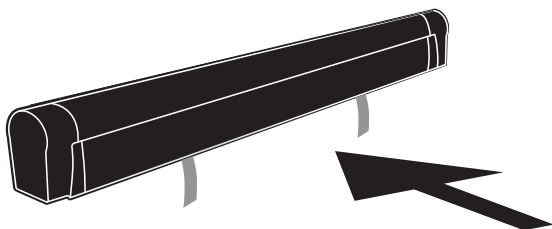

F Platzieren Sie die Kabelbinder

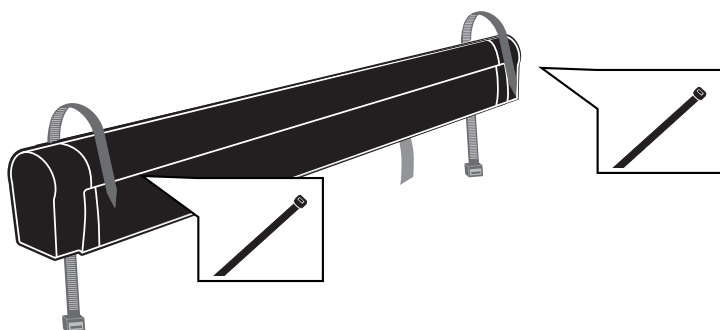

G Machen Sie eine Schlaufe



H Schützen Sie die Markise mit Schutzfolie unter den Kabelbindern

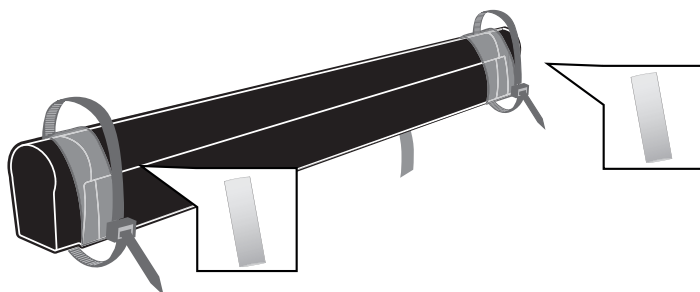

Ziehen Sie die Kabelbinder fest wie gezeigt

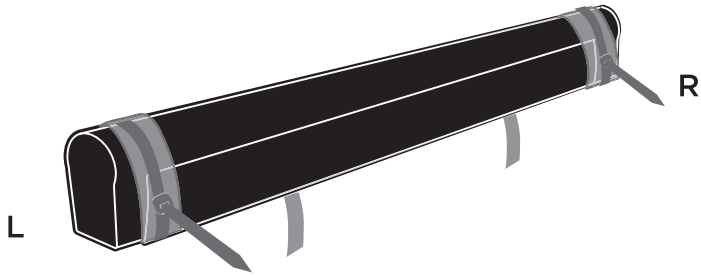

Linke Seite der Markise

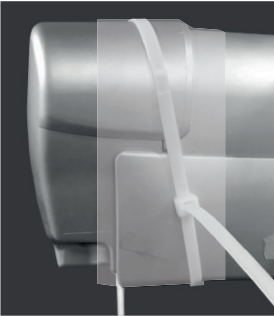

Vorderseite



Unterseite



Rückseite

Rechte Seite der Markise



Vorderseite

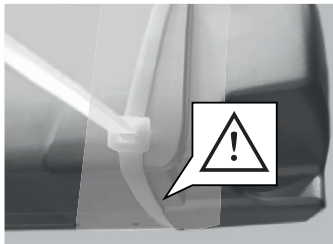

Unterseite



Rückseite

J Schneiden Sie das überstehende Ende des Kabelbinders ab

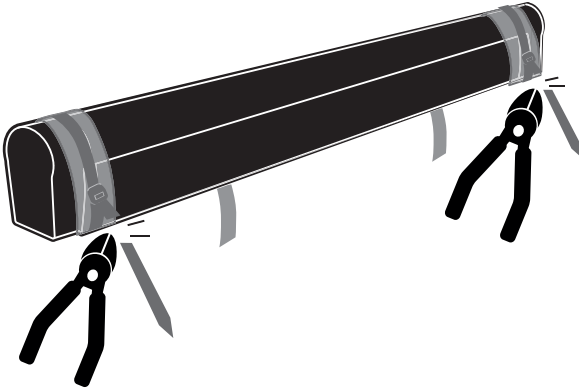

K Schließen Sie die Markise mit der Fernbedienung

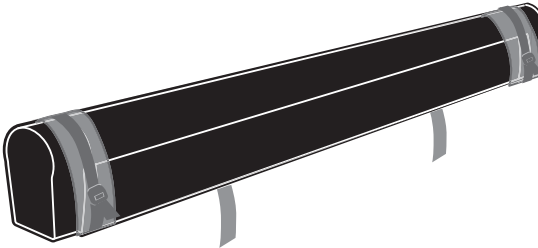

Schließen !!!



So wird das Tuch
sauber eingerollt



JETZT IST IHRE MARKISE GESICHERT!

Thule Omnistor 9200



Markise für Dachmontage

A Öffnen Sie die Markise (± 30 cm)

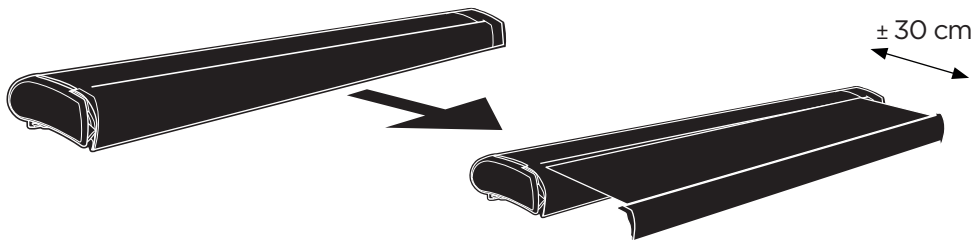

B Ausschalten 230V

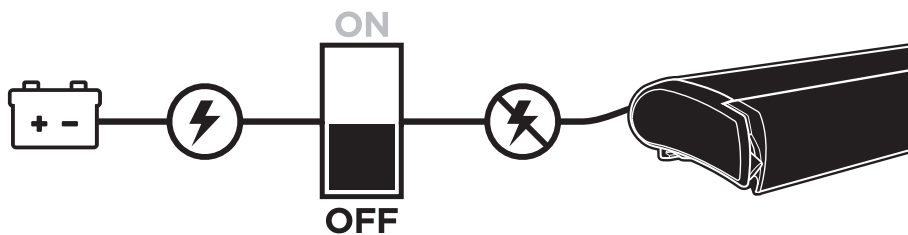

C Biegen Sie die Kabelbinder vor

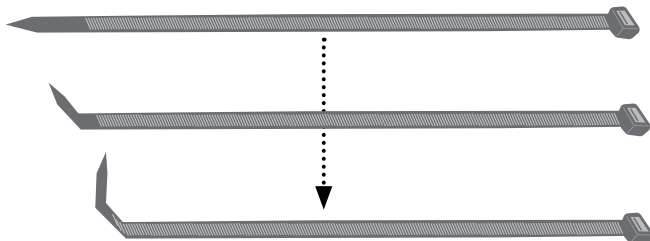

D Platzieren Sie die Kabelbinder in der Rückwand der Markise wie gezeigt (größere fotos auf seite 17)

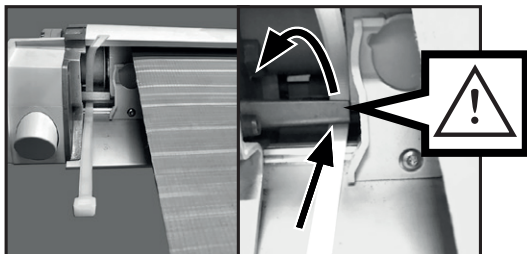
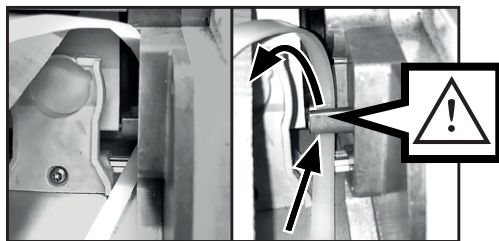
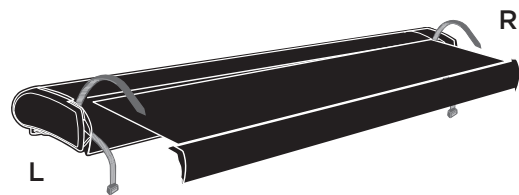

VON UNTEN NACH OBEN !!!!

E Legen Sie die Gurte über die Gelenkarme

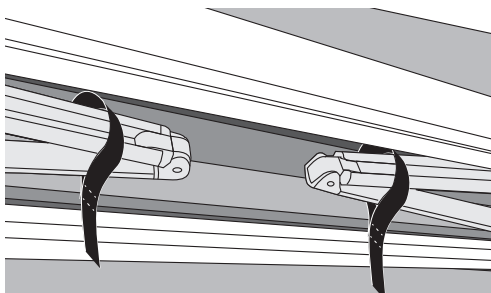
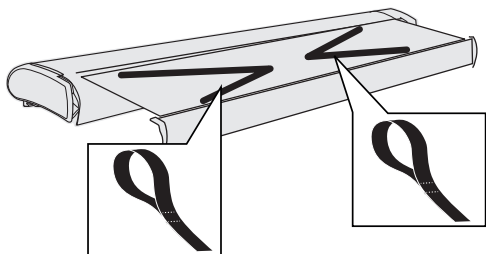

F Anschalten 230V

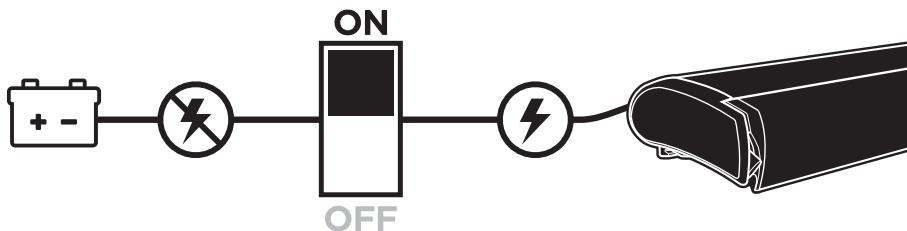

G Schließen Sie die Markise, STOP bei ± 5 cm

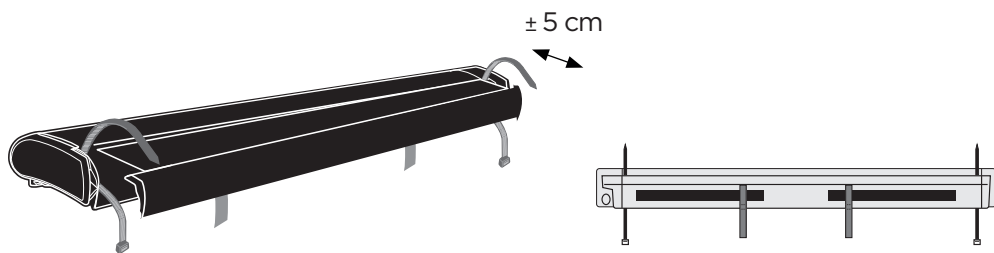

H Schieben Sie die Gurte (über die Arme) nach außen

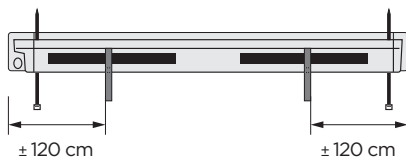
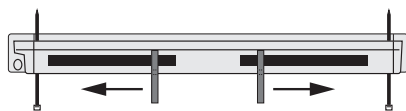
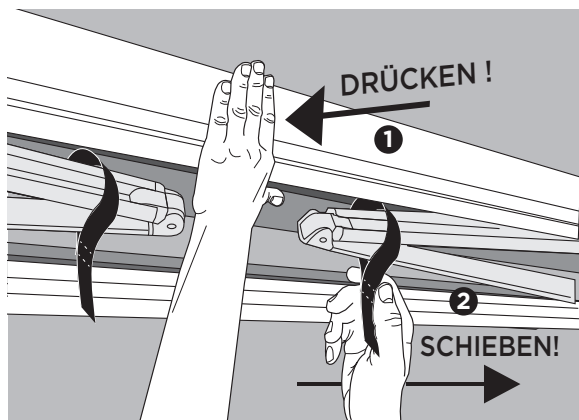

I Machen Sie eine Schlaufe

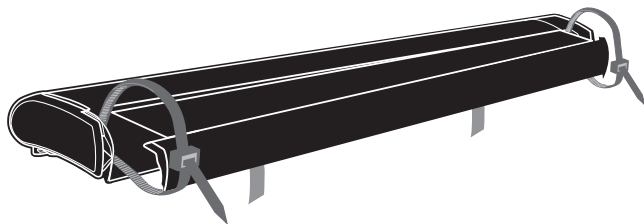

J Schützen Sie die Frontleiste der Markise mit Schutzfolie unter den Kabelbindern

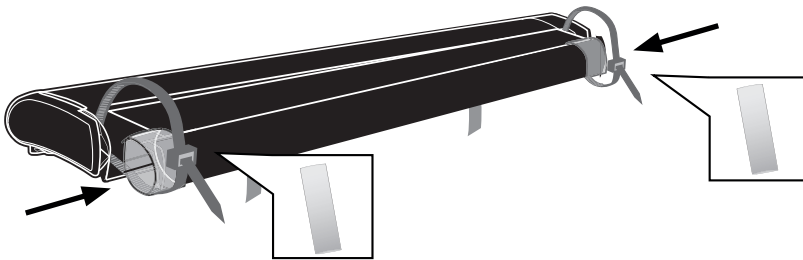

K Ziehen Sie die Kabelbinder fest

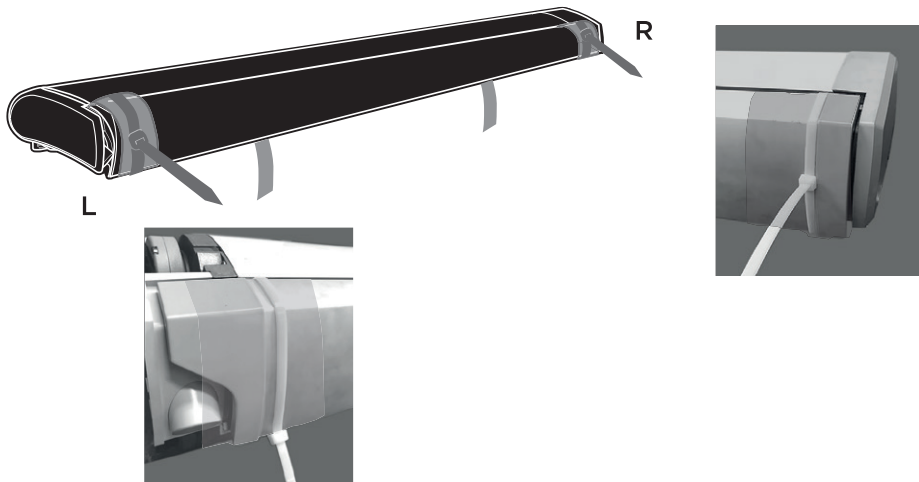

L Schneiden Sie das überstehende Endes des Kabelbinders ab

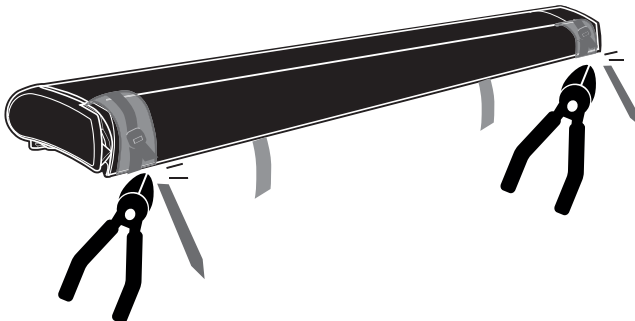

Schließen !!!

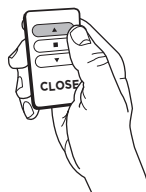
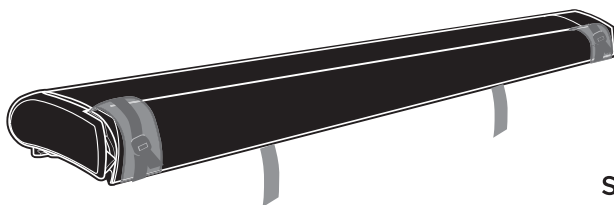

So wird das Tuch
sauber eingerollt



JETZT IST IHRE MARKISE GESICHERT!

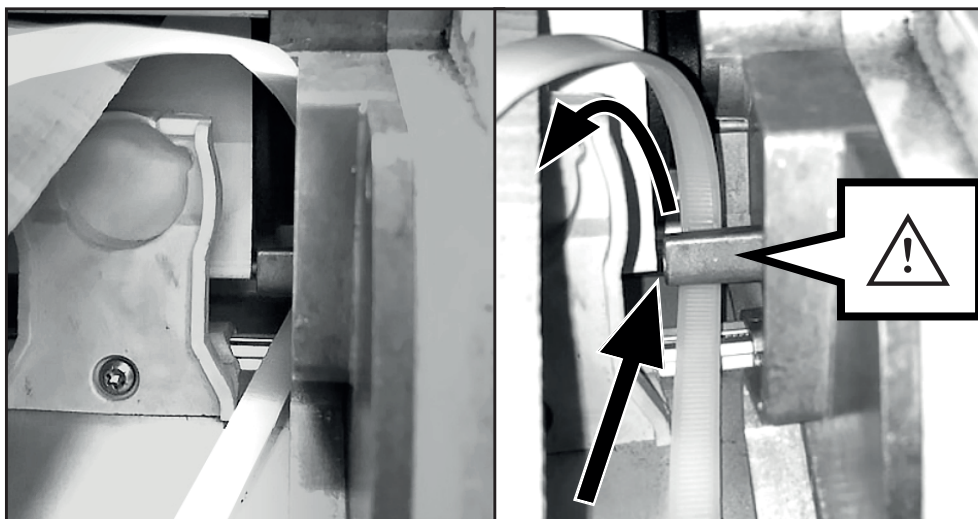
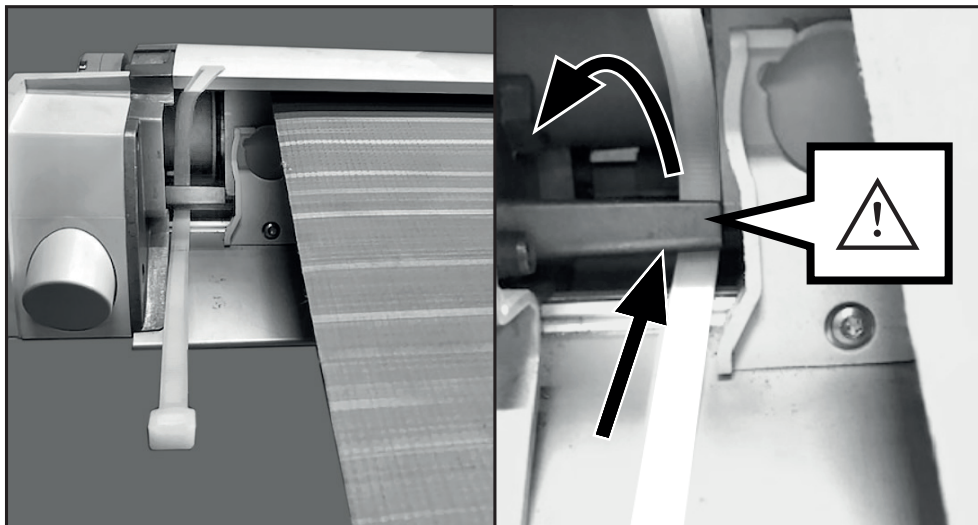

A blank sheet of white paper with horizontal ruling lines. The lines are evenly spaced and extend across the width of the page, leaving a narrow margin at the top and bottom. There are 21 horizontal lines in total.



INFO ?

SCAN !

